

Flexi-SV

Montering och skötsel

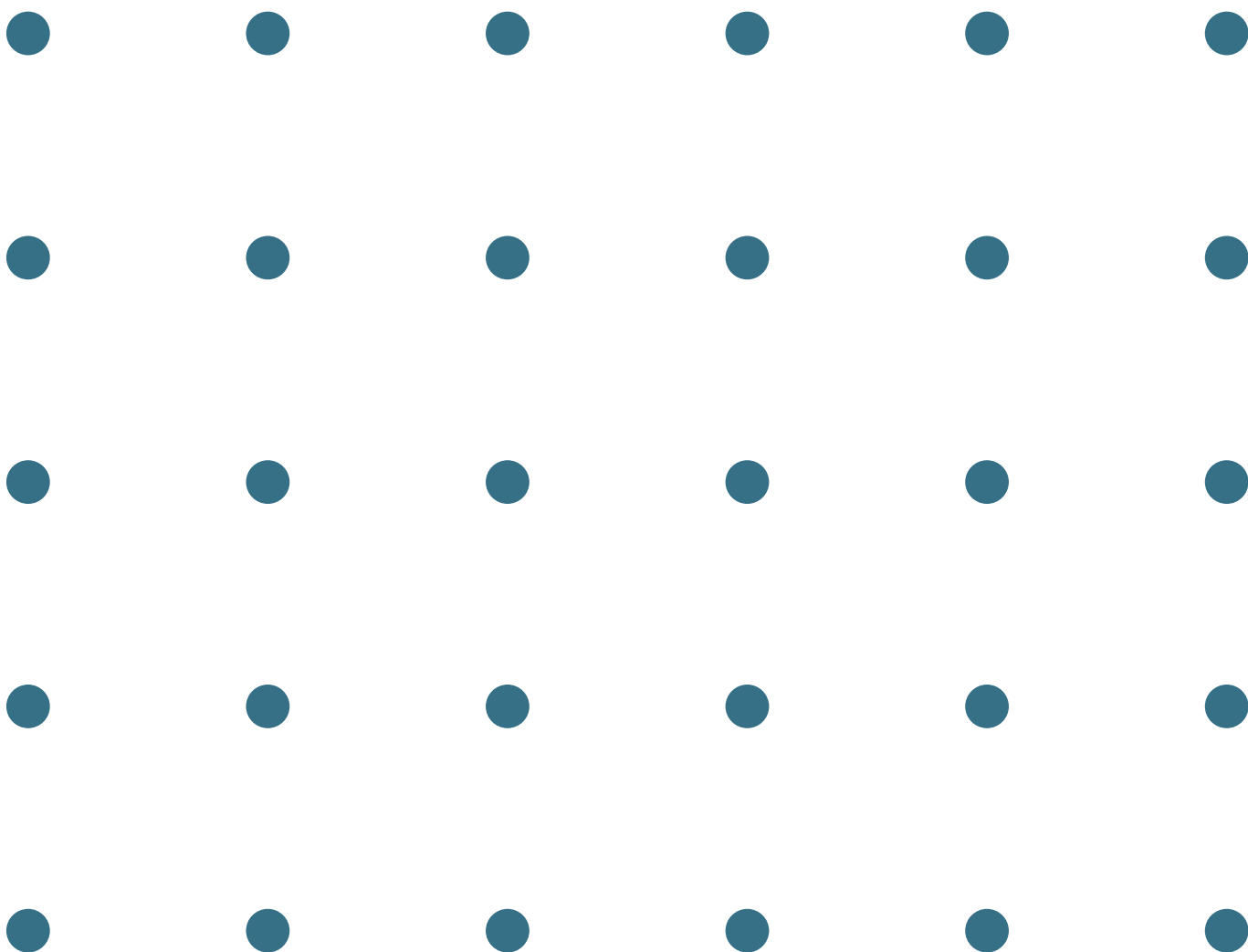

Flexi-SV

Radiator behöver inte demonteras

Luftdonet Flexi-SV kan monteras utan att radiator och fönsterbänk behöver demonteras.

För att Flexi ska få plats måste avståndet mellan radiator och vägg vara minst 17 mm.

Flexi-SV finns i flera modeller

Flexi-SV: Håltagning $\varnothing 51-55$ mm görs horisontellt genom den fasade delen av väggen. Kanaler och fasadgaller monteras. Flexi-SV förs enkelt ner bakom radiatoren och luftdonets övre del monteras över håltagningen.

Flexi-SV-MK: Används om radiatoren är monterad på en mittkonsol.

Flexi-SV smal: Används om avståndet mellan konsolerna är mycket litet.

Montage

Kanal och fasadgaller

Kanal PR 50: Borra 2 st hål $\varnothing 51-55$ mm horisontellt genom den fasade delen av väggen. Placera hålen så att fasadgaller Väderskydd VS-2 eller VS-2-dB täcker hålen på utsidan av fasaden. Montera kanalen. Kanalen ska ligga kant i kant med inner- och yttervägg. Foga runt kanalen så att det blir tätt mellan kanal och håltagning.

Skruva fast fasadgallret. Vid behov täta med silikon runt gallret.

Luftdon Flexi

Tag bort rensluckan på Flexi före montage. För ner Flexi bakom radiatoren. Tillså att kanalen mynnar i hålet på donets baksida. Skruva fast Flexi med 2 st skruvar i donets överkant.

För ner filtret i renslöppningen. Filtrets etikett ska vara vänd uppåt och in mot rummet. Tryck fast rensluckan så att filtret och luckan låses fast.



Flexi-SV

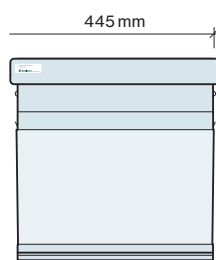

Flexi-SV

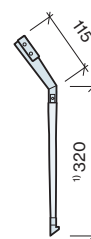

Flexi-SV (från sidan)
För radiator med höjd 300 mm gäller 1) 220

Flexi-SV-MK

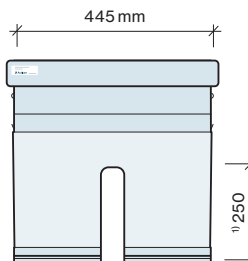

För radiator med höjd 300 mm
gäller 1) 150

Flexi-SV smal

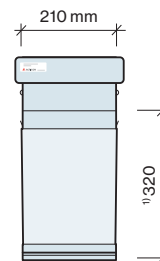

För radiator med höjd 300 mm
gäller 1) 220

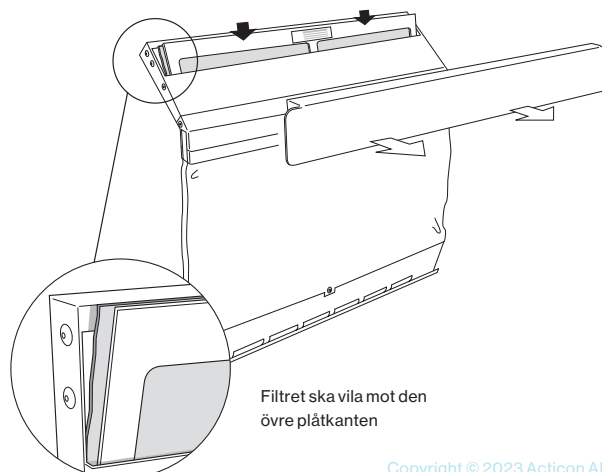

Injustering

Flexi behöver inte justeras. Vid given storlek och tryckfall ger luftdonet ett konstant luftflöde.

Det är bra om värmesystemets cirkulationspump förreglas med frånluftsfläkten. Därmed undviks att kall uteluft strömmar över radiatoren vid ett pumphaveri. Använd gärna termostatventiler som inte går att skruva ner längre än till frostskydd.

Luftflöde

Tabellen visar hur mycket luft som tillförs vid tryckfallet 10 Pa och 15 Pa. Värdena gäller en komplett installation bestående av Flexi med grundfilter, kanal och fasadgaller.

Luftdon modell	Luftflöde l/s vid 10 Pa	Luftflöde l/s vid 15 Pa
Flexi-SV, Flexi-SV-MK	7	8
Flexi-SV smal	4	5

Stängbart spjäll

Samtliga varianter av Flexi-SV kan levereras med spjäll, som kan ställas in på öppet eller stängt läge. Observera att filtret måste tas ur luftdonet för att spjället ska kunna stängas. Detta är en säkerhetsåtgärd för att undvika att spjället stängs oavsiktligt.

Korrekt funktion med originalfilter

Använd alltid originalfilter från Acticon AB. Det är din garanti för att luftdonet fungerar som avsett. Rätt luftmängd, inget läckage, rätt filtrering och lufttemperatur. Om annat filter används ansvaras inte för de tekniska data som ligger till grund för dimensionering av bostadens ventilation.

Att ett luftfilter håller hög kvalitet kan inte avgöras med ögat – det måste alltid testas i ett laboratorium. I detta fall även tillsammans med själva luftdonet så att inte ett felaktigt filter hindrar den grundläggande ventilationsfunktionen.

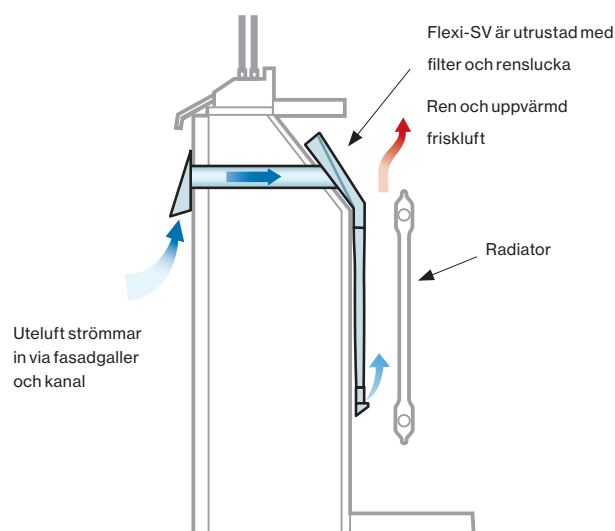

Komplett installation bestående av luftdon Flexi-SV, kanal PR 50 och fasadgaller VS-2

Filterlucka

Det är viktigt att filterluckan, som sitter på i överkant på luftdonets framsida, är rätt placerad och ordentligt fastsatt.

För att fästa luckan gör du så här:

Kontrollera att luckan är vänd åt rätt håll (etiketten ska vara rättvänd). Tryck till på framsidan av luckan så att den fixeras.

Rengöring

Luftdonet Flexi kan vid behov torkas av med fuktad trasa.

Förutom regelbundna filterbyten krävs normalt ingen ytterligare rengöring. Om så önskas kan Flexi enkelt demonteras för invändig rengöring.

